

studio XPS™

GUÍA DE CONFIGURACIÓN



YOURS IS HERE

studio xps™

GUÍA DE CONFIGURACIÓN

Modelo PP35L

Notas, precauciones y avisos

 **NOTA:** Una NOTA indica información importante que le ayudará a hacer un mejor uso del equipo.

 **PRECAUCIÓN:** Una PRECAUCIÓN indica la posibilidad de daños en el hardware o la pérdida de datos e informa de cómo evitar el problema.

 **AVISO:** Un mensaje de AVISO indica del riesgo de daños materiales, lesiones o incluso la muerte.

La información contenida en este documento puede modificarse sin previo aviso.

© 2010 Dell Inc. Todos los derechos reservados.

Queda estrictamente prohibida la reproducción de estos materiales del modo que sea sin el consentimiento por escrito de Dell Inc.

Marcas comerciales utilizadas en este texto: *Dell*, el logotipo de *DELL*, *Studio XPS*, *Solution Station*, y *DellConnect* son marcas comerciales de Dell Inc.; *Intel* es una marca comercial registrada y *Core* es una marca comercial de Intel Corporation en EE.UU. y otros países; *Microsoft*, *Windows*, *Windows Vista*, y el logotipo del botón de inicio de *Windows Vista* son bien marcas comerciales o marcas comerciales registradas de Microsoft Corporation en los EE.UU. u otros países; *Blu-ray Disc* es una marca comercial de Blu-ray Disc Association; *Bluetooth* es una marca comercial registrada propiedad de Bluetooth SIG, Inc. y Dell la usa con licencia.

Otras marcas y otros nombres comerciales pueden utilizarse en este documento para hacer referencia a las entidades que los poseen o a sus productos. Dell Inc. renuncia a cualquier interés sobre la propiedad de marcas y nombres comerciales que no sean los suyos.

Marzo de 2010

N/P 5N08X

Rev. A00

Contenido

Configuración del portátil Studio XPS.	5	Funciones del lado derecho	16
Antes de configurar su equipo	5	Funciones del lado izquierdo	20
Conexión al adaptador de CA	6	Funciones de la pantalla	22
Conexión del cable de red (opcional)	6	Controles multimedia, de conexión inalámbrica y de energía	23
Encender el equipo	7	Funciones de la base y el teclado del equipo	24
Uso del botón de conexión inalámbrica	7	Uso de la unidad óptica	26
Configuración de Microsoft Windows	8	Extracción y colocación de la batería	27
Crear Disco de recuperación del sistema (recomendado)	8	Características de software	28
Conexión a Internet (opcional)	9	Dell Dock	29
Configuración del sintonizador de TV (Opcional)	12	Copia de seguridad en línea Dell DataSafe	30
Configuración de conexiones de audio 5.1 (opcional)	13	Solución de problemas	31
Uso del portátil Studio XPS	14	Problemas de red	31
Indicadores luminosos de estado del dispositivo	14	Problemas con la alimentación	32
		Problemas con la memoria	34
		Bloqueos y problemas con el software	34

Contenido

Uso de las herramientas de soporte	37	Información sobre productos	55
Centro de soporte técnico de Dell	37	Devolución de productos para su reparación en garantía o para abono	56
Mis descargas de Dell	38	Antes de llamar	57
Mensajes del sistema	38	Cómo ponerse en contacto con Dell	59
Solucionador de problemas de hardware	40	Localización de más información y Recursos	60
Dell Diagnostics	41	Especificaciones básicas	62
Restauración del sistema operativo	45	Apéndice	73
Restaurar sistema	46	Aviso de productos de Macrovision	73
Dell DataSafe Local Backup (Copia de seguridad local Dell DataSafe)	47	Índice	74
Disco de recuperación del sistema	49		
Dell Factory Image Restore	50		
Obtención de ayuda	52		
Servicio al cliente y asistencia técnica	53		
DellConnect™	53		
Servicios en línea	54		
Servicio automatizado de estado de pedidos	55		

Configuración del portátil Studio XPS

Esta sección ofrece información para ayudar a configurar su portátil Studio XPS™ 1640/1645/1647, así como para conectar los periféricos.

Antes de configurar su equipo

Al situar el equipo, asegúrese de que deja un acceso fácil a la fuente de alimentación, una ventilación adecuada y que lo coloca sobre una superficie nivelada.

Las restricciones del flujo de aire alrededor del equipo pueden hacer que se sobrecaliente. Para evitarlo, asegúrese de que deja al menos 10,2 cm (4 pulgadas) por la parte de atrás del equipo y un mínimo de 5,1 cm (2 pulgadas) por el resto de los lados. Nunca debe colocar el equipo en un espacio cerrado, como un armario, una funda de transporte o un cajón, cuando esté encendido.



ADVERTENCIA: No introduzca objetos ni permita que el polvo se acumule en las rejillas de ventilación ni las bloquee. No coloque el equipo Dell™ en un entorno con poca ventilación, como un maletín cerrado o sobre superficies de tela, como alfombras o moquetas, mientras esté encendido. La circulación restringida de aire podría dañar el equipo, empeorar su rendimiento o provocar un incendio. El equipo pone en marcha el ventilador cuando alcanza cierta temperatura. El ruido de los ventiladores es normal y no indica ningún problema del equipo o de los ventiladores.



PRECAUCIÓN: Colocar o apilar objetos pesados o cortantes sobre el equipo puede dañarlo de forma permanente.

Conexión al adaptador de CA

Conecte el adaptador de CA al equipo y enchúfelo a la corriente o al protector contra sobretensiones.



⚠ ADVERTENCIA: El adaptador de CA funciona con tomas de alimentación eléctrica de todo el mundo. No obstante, los conectores de alimentación y los enchufes múltiples varían de un país a otro. El uso de un cable incompatible o la conexión incorrecta del cable al enchufe múltiple o a la toma eléctrica puede dañar el equipo o provocar un incendio.

Conexión del cable de red (opcional)

Si tiene pensado usar una conexión de red por cable, enchufe el cable de red.

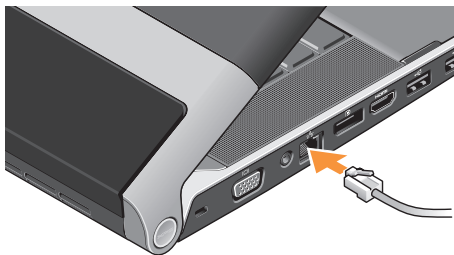

Encender el equipo



Para encender su equipo, pulse ligeramente el botón de encendido  situado en la cubierta del control central y suéltelo.

Uso del botón de conexión inalámbrica

Para activar la conexión inalámbrica, con el equipo encendido toque ligeramente el símbolo de conexión inalámbrica  situado en la cubierta del control central.



Este botón le permite apagar rápidamente todas las comunicaciones de radio (Bluetooth®, Wi-Fi y WWAN), como cuando se le pide que desactive todas las conexiones inalámbricas por radio en un vuelo. Pulsando este botón una vez se apagan todas las comunicaciones por radio. Al pulsarlo de nuevo, todas las comunicaciones inalámbricas por radio vuelven a los respectivos estados en que estaban antes de pulsar el botón la primera vez.

Configuración de Microsoft Windows

Su equipo está preconfigurado con el sistema operativo que seleccionó al momento de la compra. Para instalar Microsoft® Windows® por primera vez, siga las instrucciones que se muestran en pantalla. Estos pasos son obligatorios y puede llevar algún tiempo completarlos. Las pantallas le llevarán a través de diversos procedimientos, incluyendo la aceptación de los acuerdos de licencia, preferencias de instalación y configuración de una conexión de Internet.

 **PRECAUCIÓN:** No interrumpa el proceso de instalación del sistema operativo. De hacerlo, el equipo puede quedar inutilizable y tendrá que volver a instalar el sistema operativo.

 **NOTA:** Para un rendimiento óptimo del equipo, se recomienda descargar e instalar el último BIOS y controladores del equipo disponibles en el sitio web disponibles en support.dell.com.

 **NOTA:** Para obtener más información sobre el sistema operativo y las características, consulte support.dell.com/MyNewDell.

Crear Disco de recuperación del sistema (recomendado)

 **NOTA:** Se recomienda crear un disco de recuperación del sistema tan pronto como configure Microsoft Windows.

El disco de recuperación del sistema puede utilizarse para restaurar el equipo a su estado operativo en el momento de la compra, mientras se conservan los archivos de datos (sin necesidad de utilizar el disco del *Sistema operativo*). Puede utilizar el disco de recuperación del sistema si los cambios en el hardware, software, controladores u otros ajustes del sistema hacen que el equipo se encuentre en un estado operativo no deseado.

Necesitará lo siguiente para crear el disco de recuperación del sistema:

- Copia de seguridad local Dell DataSafe
- Memoria USB con una capacidad mínima de 8 GB o DVD-R/DVD+R/Blu-ray Disc™

 **NOTA:** Dell DataSafe Local Backup no admite discos regrabables.

Para crear un disco de recuperación del sistema:

1. Asegúrese de que el adaptador de CA está conectado (consulte “Conexión del adaptador de CA” en la página 6).
2. Introduzca el disco o memoria USB en el equipo.
3. Haga clic en **Start** (Inicio)  → **Programs** (Programas) → **Dell DataSafe Local Backup**.
4. Haga clic en **Create Recovery Media** (Crear disco de recuperación).
5. Siga las instrucciones de la pantalla.

 **NOTA:** Para obtener información sobre el uso del disco de recuperación del sistema, consulte “Disco de recuperación del sistema” en la página 49.

Conexión a Internet (opcional)

Para conectarse a Internet, se necesita un módem o una conexión de red y un proveedor de servicios de Internet (ISP).

Si en el pedido original no se encuentra un módem USB o un adaptador de WLAN puede comprarlos en www.dell.com.

Configuración de una conexión por cable

- Si utiliza una conexión telefónica, enchufe una línea de teléfono al conector del módem USB externo y a la toma de teléfono de la pared antes de configurar la conexión a Internet.
- Si utiliza una conexión ADSL o de módem por cable o satélite, póngase en contacto con su ISP o el servicio de telefonía móvil para obtener instrucciones de configuración.

Para completar la configuración de la conexión a Internet por cable, siga las instrucciones de “Configuración de la conexión a Internet” en la página 10.

Configuración del portátil Studio XPS

Configuración de una conexión inalámbrica

 **NOTA:** Para configurar el enrutador inalámbrico, consulte la documentación que se envía con el mismo.

Antes de poder usar la conexión de Internet inalámbrica es necesario conectar el enrutador inalámbrico.

Para configurar la conexión en el enrutador inalámbrico:

Windows® 7

1. Asegúrese de que la conexión inalámbrica está activada en el equipo (consulte “Uso del botón de conexión inalámbrica” en la página 7).
2. Guarde y cierre los archivos abiertos y salga de todos los programas activos.
3. Haga clic en **Iniciar**  → **Panel de control**.
4. En el cuadro de búsqueda, escriba *network* (red) y, a continuación, haga clic en **Centro de redes y recursos compartidos** → **Conectarse a una red**.

5. Siga las instrucciones de la pantalla para realizar la configuración.

Windows Vista®

1. Asegúrese de que la conexión inalámbrica está activada en el equipo (consulte “Uso del botón de conexión inalámbrica” en la página 7).
2. Guarde y cierre los archivos abiertos y salga de todos los programas activos.
3. Haga clic en **Iniciar**  → **Conectar a**.
4. Siga las instrucciones de la pantalla para realizar la configuración.

Configuración de la conexión a Internet

Los ISP y sus ofertas varían según el país. Póngase en contacto con su ISP para ver las ofertas que se encuentran disponibles en su país.

Si no puede conectarse a Internet pero anteriormente sí podía conectarse, es posible que el ISP haya interrumpido el servicio. Póngase en contacto con el ISP para comprobar el estado del servicio o intente conectarse más tarde.

Tenga preparada la información del ISP. Si no tiene un ISP, el asistente **Conectarse a Internet** puede servirle de ayuda para conseguir uno.

Para configurar una conexión a Internet:

Windows 7

1. Guarde y cierre los archivos abiertos y salga de todos los programas activos.
2. Haga clic en **Inicio**  → **Panel de control**.
3. En el cuadro de búsqueda, escriba `network` (red) y, a continuación, haga clic en **Centro de redes y recursos compartidos** → **Configurar una nueva conexión o red** → **Conectarse a Internet**. Aparecerá la ventana **Connect to the Internet** (Conectarse a Internet).

 **NOTA:** Si no sabe qué tipo de conexión seleccionar, haga clic en **Ayuda para elegir** o póngase en contacto con su ISP.
4. Siga las instrucciones de la pantalla y utilice la información de configuración facilitada por el ISP para completar el proceso de configuración.

Windows Vista

1. Guarde y cierre los archivos abiertos y salga de todos los programas activos.
2. Haga clic en **Iniciar**  → **Panel de control**.
3. En el cuadro de búsqueda, escriba `network` (red) y, a continuación, haga clic en **Centro de redes y recursos compartidos** → **Configurar una conexión o red** → **Conectarse a Internet**. Aparecerá la ventana **Conectarse a Internet**.

 **NOTA:** Si no sabe qué tipo de conexión seleccionar, haga clic en **Ayuda para elegir** o póngase en contacto con su ISP.
4. Siga las instrucciones de la pantalla y utilice la información de configuración facilitada por el ISP para completar el proceso de configuración.

Configuración del sintonizador de TV (Opcional)

 **NOTA:** La disponibilidad del sintonizador de TV puede variar según la región.

Puede configurar el sintonizador de TV mediante el Media Center.

Para configurar el sintonizador de TV la primera vez:

Siga este procedimiento si va a abrir el Media Center por primera vez.

Haga doble clic en el icono del Media Center situado en el escritorio.

- Seleccione **Express setup** (Configuración rápida),
 - Vaya a **Main Menu** (Menú principal)→ **Tasks** (Tareas)→ **Settings** (Ajustes)→ **TV**→ **Set up TV Signal** (Configurar señal de TV)→ **Confirm Your Region** (Confirme su región) y siga las instrucciones que se facilitan.

- Vaya **Main Menu** (Menú principal)→ **TV + Movies** (TV + Películas)→ **Set up TV** (Configurar TV)→ **Confirm Your Region** (Confirme su región) y siga las instrucciones que se facilitan.

- Seleccione **Custom setup** (Configuración personalizada),
 - Siga las instrucciones que se facilitan.
 - En la pantalla **Configuración opcional** elija **Configurar sintonizadores, señal de TV y Guía**.

- Haga clic en **Siguiente** y confirme su región.

Para volver a configurar el sintonizador de TV, si es necesario:

Siga este procedimiento si ha abierto el Media Center previamente.

1. Haga doble clic en el icono del Media Center situado en el escritorio.
2. Vaya a **Main Menu** (Menú principal)→ **Tasks** (Tareas)→ **Settings** (Ajustes)→ **TV**→ **Set up TV Signal** (Configurar señal de TV)→ **Confirm Your Region** (Confirme su región).

Configuración de conexiones de audio 5.1 (opcional)

Para configurar las conexiones de audio 5.1:

Haga clic en **Iniciar**  → **Panel de control** → **Opciones adicionales**. Ejecute **Panel de control de audio IDT**. En la ficha **Conectores**, hay tres iconos de conectores. Siga las instrucciones para terminar la configuración.

1. Haga clic en el icono del micrófono y seleccione **Dispositivo: altavoces posteriores** y enchufe el cable del altavoz posterior en el conector de entrada de audio/micrófono.
2. Haga clic en el icono del auricular del medio y seleccione **Dispositivo: altavoz central/LFE** y enchufe el cable del altavoz central/woofer en el conector de salida de audio/auriculares del medio.
3. Haga clic en el icono del auricular de la derecha y seleccione **Dispositivo: altavoz frontal** y enchufe el cable del altavoz frontal en el conector de salida de audio/auriculares de la derecha.

Uso del portátil Studio XPS

Su equipo tiene indicadores, botones y funciones que facilitan información con un solo vistazo y accesos directos que ahorran tiempo para las tareas comunes.

Indicadores luminosos de estado del dispositivo

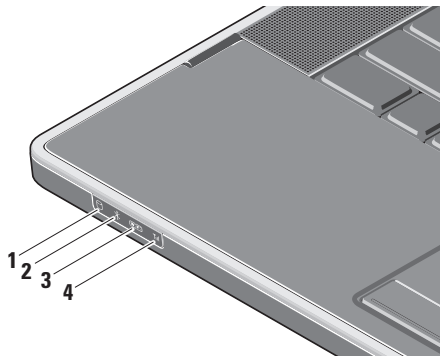

- 1  **Indicador de actividad del disco duro:** se ilumina cuando el equipo lee o escribe datos. Una luz parpadeante indica actividad en el disco duro.

 **PRECAUCIÓN:** Para evitar que se produzcan pérdidas de datos, no apague nunca el equipo si el indicador de actividad del disco duro está parpadeando.

- 2  **Indicador de estado Bluetooth® (opcional):** se enciende cuando está activa la tecnología inalámbrica Bluetooth.

Para activar la conexión inalámbrica, con el equipo encendido toque ligeramente el símbolo de conexión inalámbrica  situado en la cubierta del control central.

 **NOTA:** La tecnología inalámbrica Bluetooth es una característica opcional.

Para desactivar la conexión inalámbrica Bluetooth, pulse bien el símbolo de conexión inalámbrica o haga clic con el botón derecho del ratón en el icono Bluetooth del área de notificación del escritorio y haga clic en **Disable Bluetooth Radio** (Desactivar radio Bluetooth).

- 3  **Indicador de estado WiFi:** se enciende cuando la WLAN interna está activada.

Para activar la conexión inalámbrica, con el equipo encendido toque ligeramente el símbolo de conexión inalámbrica  situado en la cubierta del control central.

- 4  **Indicador de estado WAN** – se enciende cuando la WWAN está activada.

Para activar la conexión inalámbrica, con el equipo encendido toque ligeramente el símbolo de conexión inalámbrica  situado en la cubierta del control central.

Funciones del lado derecho

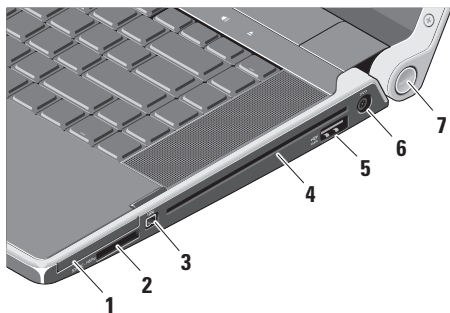

- EC** **Ranura para ExpressCard:** admite una ExpressCard.
NOTA: El equipo se envía con un panel protector de plástico instalado en la ranura para tarjetas ExpressCard. Los paneles protectores protegen las ranuras no utilizadas del polvo y otras partículas. Guarde el - para utilizarlo cuando no haya instalada una ExpressCard en la ranura; - de otros equipos pueden no ajustarse al suyo.
- SD/MMC - MS/Pro - xD** **Lector de tarjetas de memoria multimedia 8 en 1:** ofrece una manera cómoda y rápida de ver y compartir fotos digitales, música y vídeos almacenados en las siguientes tarjetas de memoria multimedia:

- Tarjeta de memoria Secure Digital (SD)
- Tarjeta Secure Digital High Capacity (SDHC)
- Tarjeta Secure Digital entrada/salida (SDIO)
- Multi Media Card (MMC)
- Memory Stick
- Memory Stick PRO
- Tarjeta xD-Picture (tipo M y tipo H)
- Hi Density-SD

 **NOTA:** El equipo se envía con un panel protector de plástico instalado en la ranura para tarjetas. Los paneles protectores protegen las ranuras no utilizadas del polvo y otras partículas. Guarde el panel protector para usarlo cuando no haya una tarjeta multimedia instalada en la ranura. Es posible que los paneles protectores de otros equipos no se ajusten al equipo.

3  **Conector IEEE 1394:** conecta dispositivos multimedia en serie de alta velocidad, como videocámaras digitales.

4 **Unidad óptica:** reproduce o graba solamente CD y DVD de forma y tamaño estándar (12 cm). Cuando introduzca discos, asegúrese de que el lado impreso o escrito está hacia arriba.

 **NOTA:** No utilice discos con formas o tamaños que no sean estándar (incluyendo mini CD o mini DVD) puesto que dañará la unidad.

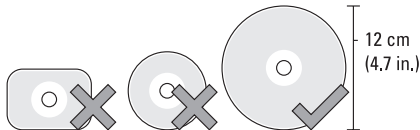

- 5  **Conector combinado eSATA/USB con USB PowerShare:** conecta a dispositivos de almacenamiento compatibles con eSATA (como unidades de disco duro externo o unidades ópticas) o dispositivos USB (como un ratón, un teclado, una impresora, una unidad externa o un reproductor MP3).

Este conector también se puede usar para cargar dispositivos USB cuando el equipo está encendido o apagado o en el estado de suspensión. Es posible que esta función no sea válida con determinados dispositivos USB externos cuando el equipo esté apagado o en el modo de suspensión, incluso si cumple con la especificación USB. En tales casos, encienda el equipo para cargar el dispositivo.

 **NOTA:** Si el equipo se apaga o está en estado de espera mientras el dispositivo USB está cargando, desenchufe el dispositivo y enchúfelo de nuevo para continuar la carga.

 **NOTA:** El USB PowerShare se apagará automáticamente cuando quede solo el 10% del total de la batería.

- 6  **Conector del adaptador de CA:** conecta al adaptador de CA que alimenta el equipo y carga la batería.

7 Indicador luminoso de encendido: se ilumina cuando el sistema está encendido. Las diferentes luces indican lo siguiente:

Batería encendida:

- Blanco fijo: el sistema está funcionando con la batería
- Amarillo fijo: batería baja
- Amarillo parpadeante: batería muy baja
- Blanco parpadeante: el equipo está en modo de espera

Adaptador de CA encendido:

- Blanco fijo: el equipo está encendido y la batería está cargada
- Blanco parpadeante: el equipo está en modo de espera

Funciones del lado izquierdo

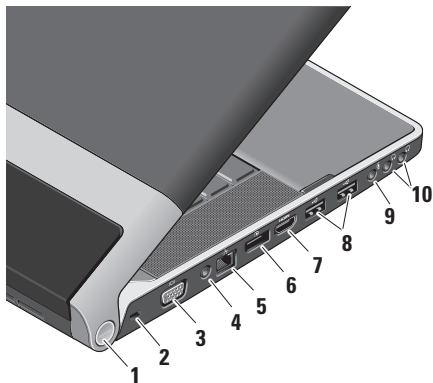

- 1 Indicador luminoso de encendido:** se ilumina cuando el sistema está encendido. Las diferentes luces indican lo siguiente:

Batería encendida:









- Blanco fijo: el sistema está funcionando con la batería
- Amarillo fijo: batería baja
- Amarillo parpadeante: batería muy baja
- Blanco parpadeante: el equipo está en modo de espera

Adaptador de CA encendido:

- Blanco fijo: el equipo está encendido y la batería está cargada
- Blanco parpadeante: el equipo está en modo de espera

- 2 Ranura para cable de seguridad:** sujeta dispositivos comerciales antirrobo al equipo.

 **NOTA:** Antes de adquirir un dispositivo antirrobo, asegúrese de que encajará en la ranura del cable de seguridad del equipo.

- 3  **Conector VGA:** conecta un monitor o proyector.
- 4 **Conector de entrada de antena (en los modelos compatibles):** conecta a una antena externa mediante un conector MCX para ver programas usando la tarjeta sintonizadora de TV (opcional). Para obtener más información sobre la configuración de la tarjeta sintonizadora de TV, consulte “Configuración del sintonizador de TV (opcional)” en la página 12.
- 5  **Conector de red:** si usa una señal de red por cable, conecta el equipo a la red o a un dispositivo de banda ancha.
- 6  **Conector DisplayPort:** conector estándar de interfaz digital que admite monitores y proyectores DisplayPort externos.
- 7  **Conector HDMI:** conecta a un TV tanto para señales de audio 5.1 como de vídeo.
 **NOTA:** Cuando se usa con un monitor, solo se puede leer la señal de vídeo.
- 8  **Conectores USB (2):** conectan a dispositivos USB, como ratones, teclados, impresoras, unidades externas o reproductores MP3.
- 9  **Conector de entrada de audio/micrófono:** conecta un micrófono o señal de entrada para los programas de audio.
- 10  **Conectores de salida de audio/auriculares (2):** conecta uno o dos pares de auriculares o envía audio a una altavoz alimentado o sistema de sonido. La señal de audio es la misma para ambos conectores.

Funciones de la pantalla

El panel de la pantalla contiene una cámara opcional con micrófonos dobles de matriz digital.

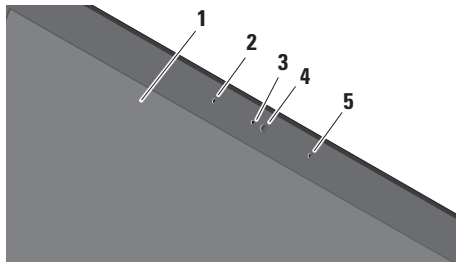

- 1 Pantalla:** la pantalla puede variar en función de las selecciones hechas al comprar el equipo. Para obtener más información sobre las pantallas, consulte la *Guía tecnológica de Dell*.
- 2 Micrófono en línea digital izquierdo:** se combina con el derecho para ofrecer un sonido de alta calidad para la conversación con vídeo y la grabación de voz.

- 3 Indicador de actividad de la cámara:** se ilumina cuando la cámara está encendida.
- 4 Cámara:** cámara incorporada para la captura de vídeo, conferencias y charlas. La cámara puede tener un software avanzado de reconocimiento facial en función de la selección hecha al comprar su equipo.

Reconocimiento facial FastAccess

(opcional): ayuda a mantener la seguridad del equipo. Este software de reconocimiento facial opcional aprende y reconoce la cara cada vez que se inicia sesión en el equipo, minimizando así la necesidad de iniciar sesión manualmente mediante contraseñas. Para obtener más información, haga clic en **Iniciar**  → **Programas** → **FastAccess**.

- 5 Micrófono en línea digital derecho:** se combina con el izquierdo para ofrecer un sonido de alta calidad para la conversación con vídeo y la grabación de voz.

Controles multimedia, de conexión inalámbrica y de energía

Para usar los controles multimedia, de conexión inalámbrica y de energía toque ligeramente el símbolo. El símbolo de control brillará durante 2 segundos para confirmar la selección y se desvanecerá.

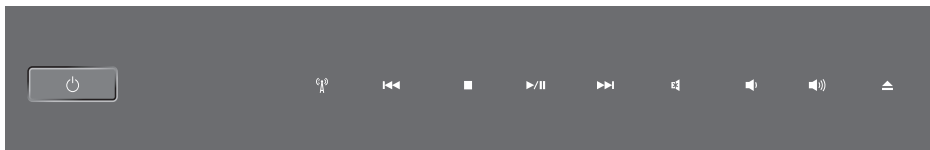

 Encender o salir del estado de reposo

 Activar la conexión inalámbrica

 Reproducir la pista o capítulo anteriores

 Detener

 Reproducir o hacer una pausa

 Reproducir la pista o capítulo siguientes

 Silenciar el sonido

 Bajar el volumen

 Subir el volumen

 Expulsar disco

Funciones de la base y el teclado del equipo

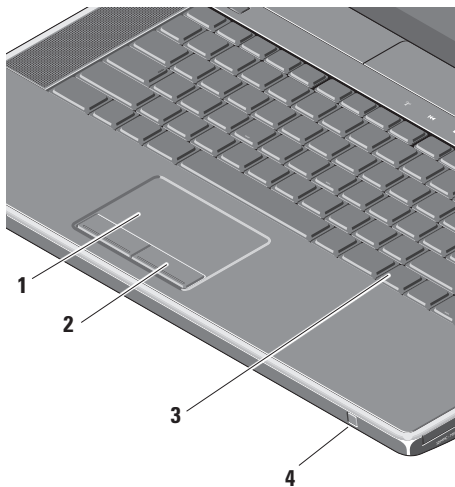

- 1 **Ratón táctil:** ofrece las funciones de un ratón normal para mover el cursor, arrastrar o mover elementos y hacer clic con el botón izquierdo, tocando la superficie.

Admite desplazamiento circular y zoom. Para cambiar la configuración de desplazamiento circular y zoom, haga doble clic en el icono del **Ratón táctil de Dell** en el área de notificación del escritorio.

En la ficha **Desplazamiento**, active o desactive el desplazamiento o el desplazamiento circular, elija la anchura de la zona de desplazamiento y la velocidad de desplazamiento.

En la ficha **Gestos**, active o desactive el zoom de un dedo (acercar y alejar moviendo el dedo arriba o abajo) o el zoom de presión (acercar y alejar alejando los dos dedos o juntándolos).

- 2 Botones del ratón táctil:** ofrecen las funciones de hacer clic con el botón derecho y el botón izquierdo de un ratón normal.
- 3 Teclado retroiluminado:** el teclado retroiluminado proporciona visibilidad en entornos oscuros iluminando todos los símbolos de las teclas. Para obtener más información sobre el teclado, consulte la *Guía tecnológica de Dell*.

Configuración de brillo del teclado retroiluminado/ratón táctil: pulse <Fn> + tecla de flecha a la derecha para alternar entre los tres estados de iluminación (en el orden dado).

Los estados de iluminación son:

- a. brillo total de teclado y ratón táctil (configuración predeterminada)
- b. sin iluminación
- c. Brillo medio de teclado y ratón táctil

- 4 IR de consumo:** permite que determinadas aplicaciones de software se controlen mediante el mando a distancia de viaje de Dell (un dispositivo opcional que se puede guardar en la ranura para ExpressCard cuando no se usa).

Uso de la unidad óptica

⚠ **PRECAUCIÓN:** No utilice discos con formas o tamaños que no sean estándar (incluyendo mini-CD o mini DVD) puesto que dañará la unidad.

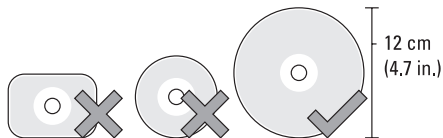

NOTA: No mueva el equipo mientras esté reproduciendo o grabando CD o DVD.

Coloque el disco en el centro de la ranura con la etiqueta mirando hacia arriba y empújelo suavemente hacia adentro. La unidad tirará automáticamente de él y empezará a leer el contenido.



Para expulsar un disco de la unidad, toque ligeramente el control de expulsión ▲. El control parpadeará para confirmar unos segundos antes de expulsar el disco.

Extracción y colocación de la batería

- ⚠ ADVERTENCIA:** El uso de baterías incompatibles puede aumentar el riesgo de incendio o explosión. Este equipo sólo debe usarse con baterías compradas a Dell. No utilice baterías de otros equipos.
- ⚠ ADVERTENCIA:** Antes de extraer la batería, apague el equipo y quite los cables externos (incluyendo el adaptador de CA).

Para extraer la batería:

1. Apague el equipo y déle la vuelta.
2. Deslice el pasador de liberación de la batería hacia el lado del equipo y sujételo.
3. Saque la batería.

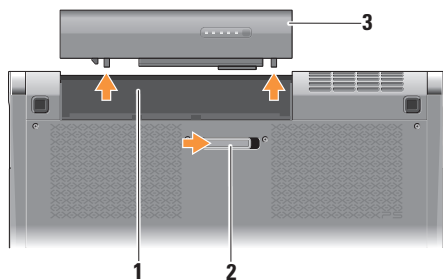

-
- 1 Compartimento de la batería
 - 2 Pasador de liberación de la batería
 - 3 Batería
-

Para volver a colocar la batería, deslízcala en el compartimento hasta que encaje.

Características de software

 **NOTA:** Para obtener más información sobre las funciones descritas en esta sección, consulte la *Guía tecnológica de Dell* en el disco duro o en **support.dell.com**.

Productividad y comunicación

Puede usar el equipo para crear presentaciones, folletos, tarjetas de felicitación y hojas de cálculo. También puede editar y ver fotografías e imágenes digitales dependiendo de las aplicaciones instaladas en el equipo. Compruebe el pedido de compra para ver el software que el equipo tiene instalado.

Después de conectarse a Internet, podrá acceder a sitios Web, configurar cuentas de correo electrónico, cargar y descargar películas, etc.

Entretenimiento y multimedia

Puede usar el equipo para ver vídeos, jugar, crear sus propios CD, escuchar música y estaciones de radio a través de Internet. La unidad de discos ópticos puede admitir varios formatos multimedia, incluyendo CD y DVD.

Puede descargar o copiar archivos de imágenes y de vídeo de dispositivos portátiles, como cámaras digitales y teléfonos móviles. Las aplicaciones de software opcionales le permiten organizar y crear archivos de música y vídeo que se pueden grabar en disco, guardarse en dispositivos portátiles como reproductores MP3 y dispositivos de entretenimiento manuales, o reproducirse y verse directamente en un TV, proyector o equipo de cine en casa conectado.

Dell Dock

El Dell Dock es un grupo de iconos que le ofrecen fácil acceso a aplicaciones muy usadas como archivos y carpetas. El Dock se puede personalizar:

- Añadiendo o eliminando iconos
- Cambiando el color y la ubicación del Dock
- Agrupando en categorías iconos relacionados
- Cambiando el comportamiento de los iconos



Añadir una categoría

1. Haga clic derecho en el Dock, haga clic en **Add** (Añadir)→ **Category** (Categoría). Se mostrará la ventana **Add/Edit Category** (Añadir/editar categoría).
2. Escriba el título de la categoría en el campo **Title** (Título).
3. Seleccione un icono para la categoría en **Select an image:** (Seleccionar una imagen:) box (caja).
4. Haga clic en **Save** (Guardar).

Añadir un icono

Seleccione y arrastre el icono al Dock o una categoría.



Eliminar una categoría o icono

1. Haga clic derecho en la categoría o icono en el Dock y haga clic en **Delete shortcut** (Eliminar acceso directo) o **Delete category** (Eliminar categoría).
2. Siga las instrucciones de la pantalla.

Personalizar el Dock

1. Haga clic derecho en el Dock y en **Advanced Setting...** (Configuración avanzada...).
2. Elija la opción deseada para personalizar el Dock.

Copia de seguridad en línea Dell DataSafe

-  **NOTA:** La copia de seguridad en línea Dell DataSafe puede no estar disponible en todas las zonas.
-  **NOTA:** Se recomienda disponer de una conexión con banda ancha para una mayor velocidad en las cargas y descargas.

Dell DataSafe Online es un servicio automatizado de copia de seguridad y recuperación que le ayuda a proteger los datos y otros archivos importantes de incidentes graves como robos, incendios o desastres naturales. Puede acceder al servicio en el equipo usando una cuenta protegida-con contraseña.

Para más información, visite delldatasafe.com.

Para programar la realización de las copias de seguridad:

1. Haga doble clic en el icono DataSafe Online de Dell  en la barra de tareas.
2. Siga las instrucciones que aparecen en la pantalla.

Solución de problemas

Esta sección ofrece información sobre la solución de problemas del equipo. Si no puede resolver el problema usando las siguientes indicaciones, consulte “Uso de las herramientas de soporte” en la página 37 o “Cómo ponerse en contacto con Dell” en la página 59.

 **ADVERTENCIA: Sólo personal debidamente preparado puede quitar la cubierta del equipo. Consulte el *Manual de servicio* en support.dell.com para ver instrucciones avanzadas de servicio.**

Problemas de red

Conexiones inalámbricas

Si se pierde la conexión de red inalámbrica

- Es posible que el botón de conexión inalámbrica haya sido pulsado inadvertidamente, desactivando así las conexiones inalámbricas. Para activar la conexión inalámbrica, con el equipo encendido toque ligeramente el símbolo de conexión inalámbrica  situado en la cubierta del control central. Puede administrar la LAN inalámbrica usando la *utilidad de tarjeta WLAN inalámbrica de Dell* de la barra de tareas. También puede usar las *Conexiones de red inalámbrica de Windows*, accediendo al Panel de control, para administrar la LAN inalámbrica.
- Puede haber interferencias bloqueando o interrumpiendo la conexión inalámbrica. Trate de acercar el equipo al enrutador inalámbrico.

Conexiones por cable

Si se pierde la conexión de red por cable

- El cable de red está suelto o dañado.
- Verifique que los dos extremos del cable de red están conectados. Pruebe con otro cable de red, si dispone de él.

El indicador luminoso de integridad de la conexión del conector de red integrado le permite verificar que la conexión está funcionando y proporciona información sobre el estado:

- Luz verde: existe una conexión correcta entre una red a 10 Mbps y el equipo.
- Luz naranja: existe una conexión buena entre una red a 100 Mbps y el equipo.
- Luz amarilla: existe una conexión correcta entre una red a 1000 Mbps y el equipo.
- Luz apagada: el equipo no detecta ninguna conexión física a la red.

 **NOTA:** El indicador luminoso de integridad de la conexión del conector de red solo es para la conexión por cable. No facilita el estado de las conexiones inalámbricas.

Problemas con la alimentación

Los indicadores luminosos de encendido/batería indican lo siguiente:

Batería encendida:

- Blanco fijo: el sistema está funcionando con la batería
- Amarillo fijo: batería baja
- Amarillo parpadeante: batería muy baja

Adaptador de CA encendido:

- Blanco fijo: el equipo está encendido y la batería está cargada
- Blanco parpadeante: el equipo está en modo de espera

Si el indicador luminoso de encendido está apagado: el equipo está apagado o no recibe corriente.

- Retire el adaptador de CA e intente encender el equipo solo con la batería.
- Retire la batería e intente encender el equipo solo con el adaptador de CA.
- Compruebe los dos extremos de las conexiones del cable del adaptador de CA. Asegúrese de que la luz del adaptador de CA está encendida. Si no lo está, enchufe el adaptador de CA en otra toma eléctrica.

Si el indicador luminoso de encendido está en color blanco fijo y el equipo no responde: es posible que la pantalla no responda. Pulse el botón de encendido hasta que el equipo se apague y vuélvalo a encender. Si el problema persiste, consulte la *Guía tecnológica de Dell* en support.dell.com.

Si el indicador luminoso de encendido está parpadeando en blanco: el equipo está en el modo de espera. Pulse una tecla del teclado, mueva el puntero usando el ratón táctil o un ratón normal conectado o pulse el botón de encendido para reanudar el funcionamiento normal.

Si encuentra alguna interferencia que dificulte la recepción del equipo: alguna señal está creando interferencias interrumpiendo o bloqueando otras señales. Algunas de las causas de las interferencias son:

- Cables alargadores de alimentación, de teclado y de ratón
- Demasiados dispositivos conectados a una regleta de enchufes
- Varias regletas de enchufes conectadas a la misma toma eléctrica

Problemas con la memoria

Si tiene problemas con la memoria:

- Compruebe si el módulo de memoria es compatible con el equipo. El equipo admite memoria DDR3. Para obtener información sobre el tipo de memoria admitida por el equipo, consulte “Especificaciones básicas” en la página 62.
- Ejecute los Dell Diagnostics (consulte “Dell Diagnostics” en la página 41).
- Vuelva a colocar los módulos de memoria (consulte el *Manual de servicio* en **support.dell.com**) para asegurarse de que el equipo se está comunicando correctamente con la memoria.

Bloqueos y problemas con el software

Si el equipo no se inicia: asegúrese de que el cable de alimentación está bien conectado al equipo y a la toma eléctrica.

Si un programa deja de responder: cierre el programa:

1. Pulse <Ctrl><Shift><Esc> simultáneamente.
2. Haga clic en **Aplicaciones**.
3. Haga clic en el programa que ha dejado de responder.
4. Haga clic en **Finalizar tarea**.

Si un programa falla repetidamente: compruebe la documentación del software. En caso necesario, desinstale y vuelva a instalar el programa.

 **NOTA:** Normalmente el software incluye instrucciones de instalación en su documentación o en el disco (CD o DVD).

Si el equipo deja de responder o aparece una pantalla de color azul fijo:

 **PRECAUCIÓN: Es posible que se pierdan datos si no puede apagar el sistema operativo.**

Apague el equipo. Si no puede conseguir que responda pulsando una tecla o moviendo el ratón, pulse el botón de alimentación durante unos 8 ó 10 segundos como mínimo (hasta que se apague el equipo). A continuación, reinicie el equipo.

Se ha diseñado un programa para un sistema operativo anterior de Microsoft® Windows®:

Ejecute el asistente para compatibilidad de programas. El Asistente para compatibilidad de programas configura un programa de manera que se ejecute en un entorno similar a los entornos de sistemas operativos de versiones anteriores de Microsoft Windows.

Windows® 7

1. Haga clic en **Iniciar**  → **Panel de control** → **Programas** → **Ejecutar programas realizados para versiones anteriores de Windows**.
2. En la pantalla de bienvenida, haga clic en **Siguiente**.
3. Siga las instrucciones de la pantalla.

Windows® Vista

1. Haga clic en **Iniciar**  → **Panel de control** → **Programas** → **Usar un programa más antiguo con esta versión de Windows**.
2. En la pantalla de bienvenida, haga clic en **Siguiente**.
3. Siga las instrucciones de la pantalla.

Si tiene otros problemas de software:

- Realice inmediatamente una copia de seguridad de los archivos.
- Utilice un programa de exploración de virus para comprobar el equipo.

Solución de problemas

- Guarde y cierre todos los archivos o programas abiertos y apague el equipo a través del menú **Iniciar** .
- Compruebe la documentación del software o póngase en contacto con el fabricante de software para obtener información sobre la solución de problemas:
 - Asegúrese de que el programa sea compatible con el sistema operativo instalado en el equipo.
 - Asegúrese de que el equipo cumple los requisitos mínimos de hardware necesarios para ejecutar el software. Consulte la documentación del software para obtener más información.
 - Asegúrese de que el programa esté instalado y configurado correctamente.
 - Compruebe que los controladores de dispositivo sean compatibles con el programa.
- Si es necesario, desinstale el programa y, a continuación, vuelva a instalarlo.
- Escriba cualquier mensaje de error que pueda mostrarse para ayudarle a resolver el problema.

Uso de las herramientas de soporte

Centro de soporte técnico de Dell

El **Centro de soporte técnico de Dell** le ayuda a encontrar el servicio, asistencia técnica e información específica sobre el sistema que necesita.

Para iniciar la aplicación, haga clic en el icono  de la barra de tareas.

La página de inicio del **Centro de soporte técnico de Dell** muestra el número de modelo del equipo, la etiqueta de servicio, el código de servicio rápido y la información de contacto de servicio.

La página principal también le facilita vínculos para acceder a:

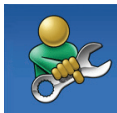

Autoayuda (solución de problemas, seguridad, rendimiento del sistema, red e Internet, copias de seguridad y recuperación, y el sistema operativo Windows Vista).



Alertas (alertas de soporte técnico importantes para su equipo)



Asistencia de Dell (soporte técnico con DellConnect™, servicio de atención al cliente, formación y tutoriales, cómo obtener ayuda de Dell con Solution Station y exploración en línea con PCCheckUp)



Acerca del sistema (documentación del sistema, información sobre la garantía, información sobre el sistema, actualizaciones y accesorios)

Para obtener más información sobre el **Centro de soporte técnico de Dell** y las herramientas de soporte disponibles, haga clic en la ficha **Servicios** de support.dell.com.

Mis descargas de Dell

 **NOTA:** Mis descargas Dell puede no estar disponible en todas las zonas.

Algún software preinstalado en su nuevo equipo no incluye un CD o DVD de copia de seguridad. Este software está disponible en Mis descargas Dell. Desde este sitio web puede descargar el software disponible para su reinstalación o crear su propio soporte de copia de seguridad.

Para registrarse y utilizar Mis descargas Dell:

1. Vaya a **downloadstore.dell.com/media**.
2. Siga las instrucciones en pantalla para registrarse y descargar el software.

Reinstale o cree un soporte de copia de seguridad del software para su uso futuro.

Mensajes del sistema

Si el equipo tiene un problema o un error, es posible que muestre un mensaje del sistema que le ayudará a identificar la causa y la acción que se necesita para resolver el problema.

 **NOTA:** Si el mensaje que recibe no figura en los siguientes ejemplos, consulte la documentación del sistema operativo o del programa que se estaba ejecutando cuando ha aparecido el mensaje. Alternativamente puede ver la *Guía tecnológica Dell* en su equipo o en **support.dell.com** o consultar “Cómo ponerse en contacto con Dell” en la página 59 para obtener ayuda.

Alert! Previous attempts at booting this system have failed at checkpoint [nnnn]. For help in resolving this problem, please note this checkpoint and contact Dell Technical Support (¡Alerta! Los intentos previos de iniciar este sistema han dado error en el punto de comprobación [nnnn]. Para ayudar a resolver este problema, anote el punto de comprobación y llame a Soporte técnico de Dell): El equipo no pudo completar la rutina de inicio tres veces consecutivas por el mismo error (consulte “Cómo ponerse en contacto con Dell” en la 59 para obtener ayuda).

CMOS checksum error (Error de la suma de comprobación del CMOS): posible fallo de la placa base o batería RTC baja. Sustituya la batería. Consulte el *Manual de servicio* en support.dell.com o consulte “Cómo ponerse en contacto con Dell” en la página 59 para obtener ayuda.

CPU fan failure (Fallo del ventilador de la CPU): ha habido un fallo en el ventilador de la CPU. Cambie el ventilador. Consulte el *Manual de servicio* en support.dell.com.

Hard-disk (HDD) drive failure (Error de la unidad de disco duro): posible fallo de la unidad de disco duro durante la prueba de inicio (consulte “Cómo ponerse en contacto con Dell” en la página 59 para obtener ayuda).

Hard-disk drive read failure (Error de lectura de la unidad de disco duro): posible fallo de la unidad de disco duro durante la prueba de inicio (consulte “Cómo ponerse en contacto con Dell” en la página 59 para obtener ayuda).

Keyboard failure (Error de teclado): error del teclado o cable suelto de éste. Asegúrese de que el cable del teclado está conectado. En el caso de fallo del teclado, cámbielo. Para obtener

asistencia, consulte el *Manual de servicio* en support.dell.com.

No boot device available (No hay ningún dispositivo de inicio disponible): no hay partición de inicio en la unidad de disco duro, el cable de la unidad de disco duro está suelto o no existe ningún dispositivo de inicio.

- Si la unidad de disco duro es el dispositivo de inicio, asegúrese de que los cables están conectados y de que la unidad está instalada correctamente y dividida en particiones como dispositivo de inicio.
- Introduzca la configuración de sistema y asegúrese de que la información de la secuencia de inicio es correcta (consulte la *Guía tecnológica de Dell* en su equipo o en support.dell.com).

No timer tick interrupt (No hay interrupción de tic de temporizador): puede que haya un error de funcionamiento de un chip de la placa base o un fallo en la placa madre (consulte “Cómo ponerse en contacto con Dell” en la página 59 para obtener ayuda).

USB over current error (Error de sobrecorriente del USB): desconecte el dispositivo USB. El dispositivo USB necesita más potencia para poder funcionar correctamente. Utilice una fuente de alimentación externa para conectarlo o, si el dispositivo tiene dos cables USB, conecte los dos.

NOTICE - Hard Drive SELF MONITORING SYSTEM has reported that a parameter has exceeded its normal operating range. Dell recommends that you back up your data regularly. A parameter out of range may or may not indicate a potential hard drive problem (NOTA: El SISTEMA DE AUTOVIGILANCIA del disco duro ha detectado que un parámetro excede de su margen normal de funcionamiento. Dell recomienda que realice copias de seguridad con regularidad. Un parámetro que se halle fuera del margen puede indicar o no un problema potencial de la unidad de disco duro): error S.M.A.R.T, posible error de la unidad de disco duro. Esta función puede habilitarse o deshabilitarse en la configuración del BIOS (consulte “Cómo ponerse en contacto con Dell” en la página 59 para obtener ayuda).

Solucionador de problemas de hardware

Si durante la instalación del sistema operativo un dispositivo no se detecta o bien se detecta pero no está configurado correctamente, puede utilizar el **Solucionador de problemas de hardware** para resolver la incompatibilidad.

Para iniciar el solucionador de problemas de hardware:

1. Haga clic en **Iniciar**  → **Ayuda y soporte técnico**.
2. Escriba `hardware troubleshooter` (Solucionador de problemas de hardware) en el campo de búsqueda y pulse <Entrar> para iniciar la búsqueda.
3. En los resultados de la búsqueda seleccione la opción que mejor describa el problema y siga el resto de pasos para solucionarlo.

Dell Diagnostics

Si tiene problemas con el equipo, realice las pruebas del apartado “Bloqueos y problemas con el software” de la página 34 y ejecute Dell Diagnostics antes de ponerse en contacto con Dell para solicitar asistencia técnica.

 **NOTA:** Los Dell Diagnostics sólo funcionan en los ordenadores Dell.

 **NOTA:** El disco *Drivers and Utilities* podría no entregarse con su equipo.

Asegúrese de que el dispositivo que desea probar se muestra en el programa de configuración del sistema y está activo. Pulse <F2> durante el POST (Power-On Self-Test [autoprueba de encendido]) para entrar en la utilidad de configuración del sistema (BIOS).

Inicie los Dell Diagnostics (Diagnósticos de Dell) desde el disco duro o desde el disco *Drivers and Utilities* (Controladores y utilidades).

Inicio de Dell Diagnostics desde la unidad de disco duro

Los Dell Diagnostics están situados en una partición oculta para la utilidad de diagnóstico (Diagnostic) de la unidad de disco duro.

 **NOTA:** Si el equipo no muestra ninguna imagen en la pantalla, póngase en contacto con Dell (consulte “Cómo ponerse en contacto con Dell” en la página 59).

1. Asegúrese de que el equipo está conectado a una toma eléctrica que se sepa funciona correctamente.
2. Encienda (o reinicie) el equipo.
3. Cuando aparezca el logotipo DELL™, pulse <F12> inmediatamente. Seleccione **Diagnostics** del menú de inicio y pulse <Entrar>. Esto puede abrir la evaluación del sistema previa al inicio (PSA) en su equipo.

 **NOTA:** Si espera demasiado y aparece el logotipo del sistema operativo, siga esperando hasta que aparezca el escritorio de Microsoft® Windows®; a continuación, apague el equipo e inténtelo de nuevo.

 **NOTA:** Si aparece un mensaje indicando que no se ha encontrado ninguna partición para la utilidad de diagnóstico, ejecute los Dell Diagnostics desde el disco *Drivers and Utilities*.

Si se invoca PSA:

- a. El PSA empezará a ejecutar pruebas.
- b. Si la PSA se realiza con éxito, aparece el siguiente mensaje: `"No problems have been found with this system so far. Do you want to run the remaining memory tests? This will take about 30 minutes or more. Do you want to continue? (Recommended)."` ("No se han encontrado problemas en este sistema hasta el momento. ¿Desea ejecutar las restantes pruebas de memoria? Esto llevará aproximadamente 30 minutos o más. ¿Desea continuar? [Recomendado].")

- c. Si experimenta problemas con la memoria, pulse <y>; si no hay problemas, pulse <n>. Aparecerá el siguiente mensaje: `"Booting Dell Diagnostic Utility Partition. Press any key to continue."` ("Iniciando la partición de la utilidad Dell Diagnostics. Pulse cualquier tecla para continuar.")
- d. Pulse cualquier tecla para ir a la ventana **Elegir una opción.**

Si no se solicita PSA:

Pulse cualquier tecla para iniciar los Dell Diagnostics en la partición de la utilidad de diagnóstico del disco duro y vaya a la ventana **Elegir una opción.**

4. Seleccione la prueba que desee ejecutar.

5. Si encuentra un problema durante una prueba, aparecerá un mensaje con un código de error y una descripción del problema en la pantalla. Anote el código de error y la descripción del problema y póngase en contacto con Dell (consulte “Cómo ponerse en contacto con Dell” en la página 59).

 **NOTA:** La etiqueta de servicio del equipo se muestra en la parte superior de cada pantalla de prueba. La etiqueta de servicio le ayuda a identificar el equipo cuando se pone en contacto con Dell.

6. Cuando las pruebas hayan terminado, cierre la pantalla de la prueba para volver a la pantalla **Elegir una opción**.
7. Para salir de los Dell Diagnostics y reiniciar el equipo, haga clic en **Salir**.

Iniciar Dell Diagnostics desde el disco *Drivers and Utilities*

 **NOTA:** El *disco Drivers and Utilities* podría no entregarse con su equipo.

1. Introduzca el disco *Drivers and Utilities*.
2. Apague y vuelva a encender el equipo. Cuando aparezca el logo de DELL, pulse <F12> inmediatamente.

 **NOTA:** Si espera demasiado y aparece el logotipo del sistema operativo, siga esperando hasta que aparezca el escritorio de Microsoft® Windows®; a continuación, apague el equipo e inténtelo de nuevo.

 **NOTA:** Los pasos a continuación cambian la secuencia de inicio sólo una vez. En el siguiente inicio, el equipo se iniciará con los dispositivos especificados en el programa de configuración del sistema.

Uso de las herramientas de soporte

3. Cuando aparezca la lista de dispositivos de inicio, resalte **CD/DVD/CD-RW** y pulse <Enter>.
4. Seleccione la opción **Seleccionar desde CD-ROM** del menú que aparece y pulse <Entrar>.
5. Pulse 1 para iniciar el menú del CD y <Entrar> para continuar.
6. Seleccione **Ejecutar los Dell Diagnostics de 32 bits** en la lista numerada. Si se enumeran varias versiones, seleccione la más adecuada para su equipo.
7. Seleccione la prueba que desee ejecutar.
8. Si encuentra un problema durante una prueba, aparecerá un mensaje con un código de error y una descripción del problema en la pantalla. Anote el código de error y la descripción del problema y póngase en contacto con Dell (consulte "Cómo ponerse en contacto con Dell" en la página 59).
9. Cuando las pruebas hayan terminado, cierre la pantalla de la prueba para volver a la pantalla **Elegir una opción**.
10. Para salir de los Dell Diagnostics y reiniciar el equipo, haga clic en **Salir**.
11. Extraiga el disco *Drivers and Utilities*.



NOTA: La etiqueta de servicio del equipo se muestra en la parte superior de cada pantalla de prueba. La etiqueta de servicio le ayuda a identificar el equipo cuando se pone en contacto con Dell.

Restauración del sistema operativo

Puede restaurar el sistema operativo en su equipo utilizando cualquiera de las siguientes opciones:

 **PRECAUCIÓN:** Utilizar Dell Factory Image Restore o el disco del *Sistema operativo* eliminará permanentemente todos los archivos de datos de su equipo. Si es posible, cree una copia de seguridad de sus archivos de datos antes de utilizar estas opciones.

Opción	Uso
Restaurar sistema	como primera solución
Copia de seguridad local Dell DataSafe	cuando System Restore no resuelva su problema
Disco de recuperación del sistema	cuando el fallo del sistema operativo impide el uso de System Restore (Restaurar sistema) y DataSafe Local Backup al instalar imagen de fábrica en un disco duro instalado recientemente
Factory Image Restore de Dell	para restaurar su equipo al estado operativo que tenía cuando se lo entregaron
Disco del <i>Sistema operativo</i>	para reinstalar únicamente el sistema operativo en su equipo

 **NOTA:** El disco del *Sistema operativo* podría no entregarse con su equipo.

Restaurar sistema

El sistema operativo Windows proporciona la opción Restaurar sistema, que permite volver a un estado operativo anterior del equipo (sin que ello afecte a los archivos de datos) si, al realizar cambios en el hardware, en el software o en otros valores del sistema, su equipo se encuentra en un estado operativo no deseado. Cualquier cambio que haga Restaurar el sistema en el equipo será totalmente reversible.

 **PRECAUCIÓN:** Realice copias de seguridad periódicas de los archivos de datos. La función Restaurar sistema no supervisa ni recupera los archivos de datos.

Inicio de Restaurar el sistema

1. Haga clic en **Iniciar** .
2. En el cuadro de búsqueda escriba Restaurar el sistema y pulse <Entrar>.

 **NOTA:** Es posible que aparezca la ventana **Control de cuentas de usuario**. Si es usted un administrador del equipo, haga clic en **Continuar**; en caso contrario, póngase en contacto con su administrador para continuar con la acción que desee.

3. Haga clic en **Siguiente** y siga las restantes indicaciones de la pantalla.

En el caso de que Restaurar el sistema no resuelva el problema, puede deshacer la última restauración del sistema.

Cómo deshacer la última restauración del sistema

 **NOTA:** Antes de deshacer la última restauración del sistema, guarde y cierre todos los archivos abiertos y cierre todos los programas. No modifique, abra ni suprima ningún archivo ni programa hasta que la restauración del sistema haya finalizado.

1. Haga clic en **Iniciar** .
2. En el cuadro de búsqueda escriba Restaurar el sistema y pulse <Entrar>.
3. Seleccione **Deshacer la última restauración** y haga clic en **Siguiente**.

Dell DataSafe Local Backup (Copia de seguridad local Dell DataSafe)

 **PRECAUCIÓN:** Utilizar Dell DataSafe Local Backup elimina permanentemente cualquier programa o controlador instalado tras recibir su equipo. Prepare el soporte con la copia de seguridad de las aplicaciones que necesite para instalar en su equipo antes de utilizar Dell DataSafe Local Backup. Use Dell DataSafe Local Backup únicamente si Restaurar sistema no soluciona su problema en el sistema operativo.

 **PRECAUCIÓN:** Aunque Dell Datasafe Local Backup está diseñado para preservar los archivos de datos de su equipo, se recomienda realizar una copia de seguridad de sus archivos de datos antes de utilizar Dell DataSafe Local Backup.

 **NOTA:** DataSafe Local Backup de Dell puede no estar disponibles en todas las zonas.

 **NOTA:** Si Dell DataSafe Local Backup no está disponible en su equipo, utilice Dell Factory Image Restore (consulte “Dell Factory Image Restore” en la página 50) para restaurar su sistema operativo.

Puede utilizar DataSafe Local Backup para restaurar su unidad de disco duro al estado operativo en el que se encontraba cuando adquirió el equipo, mientras preserve los archivos de datos.

Dell DataSafe Local Backup le permite:

- Realizar copias de seguridad y restaurar su equipo a un estado operativo anterior
- Crear un disco de recuperación del sistema

Dell DataSafe Local Backup Basic

Para restaurar la imagen de fábrica mientras preserva los archivos de datos:

1. Apague el equipo.
2. Desconecte todos los dispositivos (unidades USB, impresoras, etc.) que se encuentren conectados al equipo y quite el hardware interno recientemente añadido.

 **NOTA:** No desconecte el adaptador de CA.

3. Encienda su ordenador.

4. Cuando aparezca el logotipo de DELL™, pulse <F8> varias veces para acceder a la ventana **Opciones avanzadas de inicio**.

 **NOTA:** Si espera demasiado y aparece el logotipo del sistema operativo, siga esperando hasta que aparezca el escritorio de Microsoft® Windows®; a continuación, apague el equipo e inténtelo de nuevo.

5. Seleccione **Reparar el equipo**.

6. Seleccione **Dell DataSafe Restore y Emergency Backup** del menú **Opciones de recuperación del sistema** y siga las instrucciones que aparecen en pantalla.

 **NOTA:** El proceso de restauración puede llevar una hora o más dependiendo de la cantidad de datos a restaurar.

 **NOTA:** Para obtener más información, consulte el artículo 353560 de la base de conocimientos en **support.dell.com**.

Actualizando a la versión Dell DataSafe Local Backup Professional

 **NOTA:** Puede instalar Dell DataSafe Local Backup Professional en su equipo si lo solicita en el momento de la compra.

Dell DataSafe Local Backup Professional le ofrece funciones adicionales que le permitirán:

- Realizar copias de seguridad y restaurar su equipo por tipos de archivo
- Realizar copias de seguridad de sus archivos en un dispositivo de almacenamiento local
- Programar copias de seguridad automatizadas

Para actualizar a la versión Dell DataSafe Local Backup Professional:

1. Haga doble clic en el icono Dell DataSafe Local Backup  de la barra de herramientas.
2. Haga clic en **UPGRADE NOW!** (¡ACTUALICE AHORA!).
3. Siga las instrucciones de la pantalla para completar la actualización.

Disco de recuperación del sistema

 **PRECAUCIÓN:** Aunque el disco de recuperación del sistema está diseñado para preservar los archivos de datos de su equipo, se recomienda realizar una copia de seguridad de sus archivos de datos antes de utilizar dicha función.

Puede utilizar el disco de recuperación del sistema, creado utilizando Dell DataSafe Local Backup para devolver su disco duro al estado operativo en el que se encontraba en el momento de la compra del equipo, mientras conserva los archivos de datos en su equipo.

Utilice el disco de recuperación del sistema:

- Ante un error del sistema operativo que evitar el uso de opciones de recuperación instaladas en su equipo.
- Ante un error en el disco duro que evita la recuperación de los datos.

Para restaurar la imagen de fábrica de su equipo utilizando el disco de recuperación del sistema:

1. Introduzca el disco de recuperación del sistema o memoria USB y reinicie el equipo.
2. Cuando aparezca el logotipo DELL™, pulse <F12> inmediatamente.

 **NOTA:** Si espera demasiado y aparece el logotipo del sistema operativo, siga esperando hasta que aparezca el escritorio de Microsoft® Windows®; a continuación, apague el equipo e inténtelo de nuevo.

3. Seleccione el dispositivo de inicio adecuado de la lista y presione <Entrar>.
4. Siga las instrucciones de la pantalla para completar el proceso de recuperación.

Dell Factory Image Restore

 **PRECAUCIÓN:** Al utilizar Factory Image Restore de Dell se borrarán permanentemente todos los datos de la unidad de disco duro y se eliminarán las aplicaciones o controladores instalados después de haber recibido el equipo. Si es posible, cree una copia de seguridad de todos los datos antes de utilizar estas opciones. Use Factory Image Restore de Dell únicamente si Restaurar sistema no soluciona su problema en el sistema operativo.

 **NOTA:** Es posible que Factory Image Restore no esté disponible en determinados países o determinados equipos.

 **NOTA:** Si Dell Factory Image Restore no está disponible en su equipo, utilice Dell DataSafe Local Backup (Copia de seguridad local Dell DataSafe) (consulte “Dell DataSafe Local Backup” en la página 47) para restaurar su sistema operativo.

Utilícelo solamente como último recurso para restaurar su sistema operativo. Esta opción restaura su unidad de disco duro al estado operativo en el que estaba cuando adquirió su equipo. Todos los programas o archivos que haya añadido desde que recibió el equipo, incluidos los archivos de datos, se eliminarán de forma permanente de la unidad de disco duro. Los archivos de datos pueden ser documentos, hojas de cálculo, mensajes de correo electrónico, fotografías digitales, archivos de música, etc. Si es posible, cree una copia de seguridad de todos los datos antes de utilizar la función Factory Image Restore.

Inicio de Dell Factory Image Restore

1. Encienda el equipo.
2. Cuando aparezca el logotipo de Dell, pulse <F8> varias veces para acceder a la ventana **Opciones avanzadas de inicio de Vista.**

 **NOTA:** Si espera demasiado y aparece el logotipo del sistema operativo, siga esperando hasta que aparezca el escritorio de Microsoft® Windows®; a continuación, apague el equipo e inténtelo de nuevo.

3. Seleccione **Reparar el equipo.**

Aparecerá la ventana **Opciones de recuperación del sistema**.

4. Seleccione un diseño de teclado y, a continuación, haga clic en **Siguiente.**

5. Para acceder a las opciones de recuperación, inicie sesión como usuario local. Para acceder a la indicación de comando, escriba `administrador` en el campo **Nombre de usuario y haga clic en **Aceptar**.**

6. Haga clic en **Dell Factory Image Restore. Aparecerá la pantalla de bienvenida de **Dell Factory Image Restore**.**

 **NOTA:** Dependiendo de la configuración, es posible que tenga que seleccionar **Dell Factory Tolú** y, a continuación, **Dell Factory Image Restore**.

7. Haga clic en **Siguiente. Se mostrará la pantalla de **Confirmación de borrado de datos**.**

 **NOTA:** Si no desea continuar con Factory Image Restore, haga clic en Cancelar.

8. Seleccione la casilla de verificación para confirmar que desea continuar reformateando la unidad de disco duro y restaurando el software del sistema a los valores de fábrica y, a continuación, haga clic en **Siguiente.**

El proceso de restauración comenzará. Esto puede llevar cinco o más minutos. Se mostrará un mensaje cuando el sistema operativo y las aplicaciones preinstaladas hayan sido restaurados a los valores de fábrica.

9. Haga clic en **Finalizar para reiniciar el sistema.**

Obtención de ayuda

Si tiene problemas con su equipo, puede realizar los siguientes pasos para diagnosticar y solucionar el problema:

1. Consulte “Solución de problemas” en la página 31 para ver información y procedimientos relativos al problema que esté experimentando el equipo.
2. Consulte “Dell Diagnostics” en la página 41 para ver los procedimientos sobre cómo ejecutar los Dell Diagnostics.
3. Rellene la “Lista de verificación de diagnósticos” en la página 58.
4. Utilice la amplia gama de servicios en línea de Dell disponibles en **support.dell.com** para obtener ayuda sobre la instalación y los procedimientos de solución de problemas. Consulte los “Servicios en línea” en la página 54 para ver una lista más completa de la asistencia en línea de Dell.

5. Si los anteriores pasos no le han resuelto el problema, consulte “Antes de llamar” en la página 57 y, a continuación, “Cómo ponerse en contacto con Dell” en la página 59.

 **NOTA:** Llame al servicio de asistencia técnica desde un teléfono situado cerca del equipo para que puedan guiarle en los procedimientos necesarios.

 **NOTA:** Es posible que el sistema de código de servicio rápido de Dell no esté disponible en todos los países.

Cuando el sistema telefónico automatizado de Dell lo solicite, marque el código de servicio rápido para dirigir su llamada directamente al personal de servicio que corresponda. Si no tiene un código de servicio rápido, abra la carpeta **Dell Accesorios** (Accesorios Dell), haga doble clic en el icono **Express Service Code** (Código de servicio rápido) y siga las instrucciones que se indican.

 **NOTA:** Algunos de los servicios que se describen a continuación no siempre están disponibles en todos los lugares fuera de la parte continental de EE.UU. Póngase en contacto con su representante local de Dell para obtener información sobre su disponibilidad.

Servicio al cliente y asistencia técnica

El servicio de asistencia de Dell está disponible para responder sus preguntas sobre el hardware Dell. Nuestro personal de asistencia utiliza diagnósticos informatizados para proporcionar respuestas rápidas y precisas.

Para ponerse en contacto con el servicio de asistencia de Dell, consulte el apartado “Antes de llamar” en la página 57 y, a continuación, vea la información de contacto de su región o visite support.dell.com.

DellConnect™

DellConnect es una sencilla herramienta de acceso en línea que permite al asociado de servicio y asistencia de Dell acceder a su equipo a través de una conexión de banda ancha, diagnosticar su problema y repararlo bajo su supervisión. Para más información, visite el sitio Web support.dell.com y haga clic en **DellConnect**.

Servicios en línea

Puede aprender de productos y servicios Dell en los sitios Web siguientes:

- **www.dell.com**
- **www.dell.com/ap** (únicamente para países asiáticos y del Pacífico)
- **www.dell.com/jp** (únicamente para Japón)
- **www.euro.dell.com** (únicamente para Europa)
- **www.dell.com/la** (únicamente para países de Latinoamérica y Caribe)
- **www.dell.ca** (únicamente para Canadá)

Puede acceder al servicio de asistencia de Dell a través de los siguientes sitios Web y direcciones de correo electrónico:

Sitios Web de soporte técnico de Dell

- **support.dell.com**
- **support.jp.dell.com** (únicamente para Japón)
- **support.euro.dell.com** (únicamente para Europa)

Direcciones de correo electrónico de soporte técnico de Dell

- **mobile_support@us.dell.com**
- **support@us.dell.com**
- **la-techsupport@dell.com** (únicamente para países de Latinoamérica y Caribe)
- **apsupport@dell.com** (únicamente para países asiáticos y del Pacífico)

Direcciones de correo electrónico de mercadeo y ventas de Dell

- **apmarketing@dell.com** (únicamente para países asiáticos y del Pacífico)
- **sales_canada@dell.com** (únicamente para Canadá)

FTP (File Transfer Protocol, Protocolo de transferencia de archivos) anónimo

- **ftp.dell.com**

Regístrese como usuario: **anónimo** y utilice su dirección de correo electrónico como contraseña

Servicio automatizado de estado de pedidos

Para comprobar el estado de un pedido de cualquier producto Dell que haya solicitado, puede dirigirse a **support.dell.com** o llamar al servicio automatizado de comprobación de estado de los pedidos. Un contestador automático le solicitará los datos necesarios para localizar el pedido e informarle sobre su estado. Para ver el número de teléfono al que llamar en su región por problemas con el pedido, consulte “Cómo ponerse en contacto con Dell” en la página 59.

Si tiene algún problema con un pedido (por ejemplo, falta algún componente, hay componentes equivocados o la factura es incorrecta), póngase en contacto con el departamento de atención al cliente de Dell. Tenga a mano la factura o el albarán cuando haga la llamada. Para ver el número de teléfono al que llamar en su región, consulte “Cómo ponerse en contacto con Dell” en la página 59.

Información sobre productos

Si necesita información sobre otros productos disponibles de Dell o si desea realizar un pedido, visite la página web de Dell en **www.dell.com**. Para saber el número de teléfono al que debe llamar para hablar con un especialista en ventas, consulte “Cómo ponerse en contacto con Dell” en la página 59.

Devolución de productos para su reparación en garantía o para abono

Prepare todos los artículos que vaya a devolver, ya sea para su reparación bajo garantía o para que le devuelvan el importe, de la manera siguiente:

 **NOTA:** Antes de devolver el producto a Dell, asegúrese de hacer copia de seguridad de los datos del disco duro (o discos duros) y de cualquier otro dispositivo de almacenamiento del producto. Elimine toda la información confidencial, información de propiedad e información personal, así como cualquier soporte extraíble, como discos CD o tarjetas de medios. Dell no se hace responsable de ninguna información confidencial, de propiedad o personal; de la pérdida o daños en datos o de daños o pérdidas de soportes extraíbles que pueda haber en la devolución.

1. Llame a Dell para obtener un número de autorización para devolución de material y anótelos de manera clara y destacada en el exterior de la caja. Para ver el número de teléfono al que llamar en su región, consulte “Cómo ponerse en contacto con Dell” en la página 59.
2. Incluya una copia de la factura y una carta que describa el motivo de la devolución.
3. Incluya una copia de la Lista de verificación de diagnósticos (consulte “Lista de verificación de diagnósticos” en la página 58) indicando las pruebas que ha ejecutado y todos los mensajes de error mostrados por los Dell Diagnostics (consulte “Dell Diagnostics” en la página 41).
4. Si la devolución es para obtener un abono, incluya todos los accesorios que pertenezcan a los artículos que desea devolver (cables de alimentación, software, guías, etc.).

5. Embale el equipo que vaya a devolver en el embalaje original (o uno equivalente).

 **NOTA:** Usted será responsable del pago de los gastos de envío. Asimismo, tiene la obligación de asegurar el producto devuelto y asumir el riesgo en caso de pérdida durante el envío a Dell. No se aceptará el envío de paquetes a portes debidos.

 **NOTA:** Cualquier devolución que no satisfaga los requisitos indicados no será aceptada por el departamento de recepción de Dell y le será devuelta.

Antes de llamar

 **NOTA:** Tenga a mano el código de servicio rápido cuando llame. Este código contribuirá a que el sistema de asistencia telefónica automatizada de Dell gestione de manera más eficiente su llamada. Se le podría pedir la etiqueta de servicio (situada en la parte inferior del equipo).

Recuerde rellenar la siguiente Lista de verificación de diagnósticos. Si es posible, encienda el equipo antes de llamar a Dell para obtener asistencia y haga la llamada desde un teléfono situado cerca del equipo. Es posible que se le pida que escriba algunos comandos con el teclado, que proporcione información detallada durante las operaciones o que pruebe otros procedimientos para solucionar problemas que únicamente pueden realizarse con el equipo. Asegúrese de tener a mano la documentación del ordenador.

Lista de verificación de diagnósticos

- Nombre:
- Fecha:
- Dirección:
- Teléfono:
- Etiqueta de servicio (código de barras en la parte posterior o inferior del equipo):
- Código de servicio urgente:
- Número de autorización para devolución de material (si se lo ha proporcionado un técnico de asistencia de Dell):
- Sistema operativo y versión:
- Dispositivos:
- Tarjetas de expansión:
- ¿El equipo está conectado a una red? Sí/No
- Red, versión y adaptador de red:
- Programas y versiones:

Consulte la documentación de su sistema operativo para determinar el contenido de los archivos de inicio del equipo. Si el equipo está conectado a una impresora, imprima todos los archivos. Si no puede imprimirlos, tome nota del contenido de cada archivo antes de llamar a Dell.

- Mensaje de error, código de sonido o código de diagnóstico:
- Descripción del problema y procedimientos de solución que ha realizado:

Cómo ponerse en contacto con Dell

Los clientes de Estados Unidos pueden llamar al 800-WWW-DELL (800-999-3355).



NOTA: Si no tiene una conexión a Internet activa, puede encontrar información en la factura de compra, el albarán o el catálogo de productos de Dell.

Dell facilita diversas opciones de soporte y servicio en línea y por teléfono. La disponibilidad varía en función del país y el producto. Es posible que algunos de los servicios no se encuentren disponibles en su área.

Para ponerse en contacto con Dell por problemas de ventas, soporte técnico o del servicio de atención al cliente:

1. Visite **support.dell.com/contactdell**.
2. Seleccione su país o región.
3. Seleccione el enlace del servicio o soporte que necesite.
4. Elija el método para ponerse en contacto con Dell que le resulte más conveniente.

Localización de más información y Recursos

Si necesita:**Consulte:**

Reinstalar el sistema operativo

“System Recovery Media” (Disco de recuperación del sistema) en la página 49

ejecute un programa de diagnóstico para su equipo

“Dell Diagnostics” (Diagnóstico Dell) en la página 41

reinstale el software del sistema

“My Dell Downloads” (Mis descargas Dell) en la página 38

buscar más información sobre el sistema operativo Microsoft® Windows® y sus características

support.dell.com

Actualizar el equipo con memoria nueva o adicional o una nueva unidad de disco duro

El *Manual de servicio* en **support.dell.com/manuals**

Reinstalar o cambiar una pieza gastada o defectuosa



NOTA: En algunos países, abrir o cambiar piezas del equipo puede anular la garantía. Compruebe la garantía y la política de devoluciones antes de manipular el interior del equipo.

Si necesita:

Conocer información sobre las mejores prácticas de seguridad para el equipo

Revise la información de la garantía, los términos y condiciones (solo para EE.UU.), instrucciones de seguridad, información de carácter normativo, información ergonómica y el acuerdo de licencia de usuario final

Encontrar la etiqueta de servicio/código de servicio rápido: deberá usar la etiqueta de servicio para identificar el equipo en **support.dell.com** o para ponerse en contacto con la asistencia técnica

busque controladores y descargas; archivos léame
Acceso al soporte técnico y ayuda sobre el producto
Comprobar el estado del pedido de nuevas compras
Encontrar soluciones y respuestas a preguntas comunes

Localizar información de las últimas actualizaciones sobre cambios en el equipo o material avanzado de referencia técnica para técnicos o usuarios experimentados

Consulte:

Los documentos de seguridad y normas que se entregan con el equipo, así como la página principal de cumplimiento de normas en **www.dell.com/regulatory_compliance**

La parte inferior del equipo.

El **Centro de soporte técnico de Dell** Para iniciar el **Centro de soporte de Dell**, haga clic en el icono  de la barra de tareas

support.dell.com

Especificaciones básicas

Esta sección ofrece información básica que puede necesitar al instalar o actualizar controladores, así como al actualizar el equipo.

 **NOTA:** Las ofertas pueden variar según la región. Para obtener más información sobre la configuración del equipo, haga clic en **Iniciar**  → **Ayuda y soporte técnico** y seleccione la opción para ver la información acerca de su equipo.

Modelo de sistema

Studio XPS 1640/1645/1647

Procesador

Tipo

Studio XPS 1640	Intel® Core™2 Dúo
Studio XPS 1645	Intel Core i7
Studio XPS 1647	Intel Core i3
	Intel Core i5
	Intel Core i7

Procesador

Caché L2

Studio XPS 1640	3 MB ó 6 MB
-----------------	-------------

Caché L3

Studio XPS 1645	6 MB u 8 MB
Studio XPS 1647	2 MB, 3 MB ó 4 MB

Frecuencia de bus externa

Studio XPS 1640	800/1066 MHz
Studio XPS 1645/1647	100 Mhz (1 GB/s)

Información del equipo

Conjunto de chips sistema

Studio XPS 1640 Intel PM45

Studio XPS
1645/1647 Intel PM55Anchura del
bus de datos 64 bitsAnchura del
bus DRAM Buses de 64 bits de
doble canal (2)

Bus de gráficos PCI-E X16

Bus PCI 32 bits

Amplitud del bus
de direcciones
del procesador 32 bits

EPROM rápida

Studio XPS 1640 16 Mbit

Studio XPS
1645/1647 32 Mbit**Memoria**Conectores Dos zócalos SO-DIMM
accesibles internamente

Capacidades 512 MB, 1 GB y 2 GB

Tipo de memoria

Studio XPS
1640/1647 1066 MHz DDR3
SO-DIMMStudio XPS 1645 1333 MHz DDR3
SO-DIMM

Configuración de memoria posible

Studio XPS 1640 1 GB, 2 GB, 3 GB y 4 GB

Studio XPS
1645/1647 1 GB, 2 GB, 3 GB, 4 GB
y 8 GB

 **NOTA:** Para obtener instrucciones sobre la actualización de la memoria, consulte el *Manual de servicio* en **support.dell.com**.

Especificaciones básicas

Comunicaciones

Tipo de módem	módem externo USB V.92 56K (opcional)
Controlador del módem	módem de hardware
Interfaz del módem	Bus serie universal (USB)
Adaptador de red	LAN 10/100/1000 Ethernet en la placa base
Inalámbrica	
Studio XPS 1640	WLAN, WWAN, tecnología inalámbrica Bluetooth®, UWB
Studio XPS 1645/1647	WLAN/WiMax, WWAN, tecnología inalámbrica Bluetooth

ExpressCard

Controlador de ExpressCard	
Studio XPS 1640	Intel ICH9M
Studio XPS 1645/1647	Intel PM55
Conector de ExpressCard	una ranura de ExpressCard (54 mm)
Tarjetas admitidas	ExpressCard/34 (34 mm) ExpressCard/54 (54 mm) 1,5 V y 3,3 V
Tamaño del conector de la ExpressCard	De 26 patas

Vídeo

Tipo de vídeo	integrado en la placa base
Controlador de vídeo	
Studio XPS 1640	ATI Mobility Radeon™ HD 4670 ATI Mobility Radeon HD 565v
Studio XPS 1645/1647	ATI Mobility Radeon HD 565v ATI Mobility Radeon HD 5730

Vídeo

Memoria de vídeo	
Studio XPS 1640	ATI Mobility Radeon™ HD 4670 ATI Mobility Radeon HD 565v
Studio XPS 1645/1647	Memoria dedicada de 512 MB/1 GB GDDR3 Memoria dedicada de 1 GB DDR3
Interfaz LCD	Memoria dedicada de 1 GB DDR3 Señalización diferencial de baja tensión (LVDS)
Admite pantalla externa	VGA, HDMI 1.3, DisplayPort

Especificaciones básicas

Audio

Tipo de audio	Canal Dolby Digital High Definition Audio 5.1
Controlador de audio	Códec HAD 92HD73C IDT
Conversión a estéreo	24 bits (de analógico a digital y de digital a analógico)
Interfaz interna	Audio de alta definición
Interfaz externa	Conector de entrada de micrófono, dos conectores de auriculares o altavoces estéreo
Altavoz	Dos altavoces principales de 4 ohm con un subwoofer de 4 ohm
Amplificador de altavoz interno	2 vatios por canal con subwoofer de 3 vatios
Controles de volumen	Menús de programa, botones de control multimedia

Puertos y conectores

IEEE 1394a	Conector serie de cuatro patas
Adaptador de red	un conector RJ45 10/100/1000
USB	Dos conectores de 4 patas compatibles con USB 2.0
eSATA	Un conector combinado eSATA/USB de 4 patas
Vídeo	Un conector de 15 orificios
HDMI	Un conector de 19 patas
DisplayPort	Un conector de 20 patas

Visualizar

Tipo	WLED de 16,0 pulg. RGBLED de 16,0 pulg. WLED FHD de 15,6 pulg.
Dimensiones (área activa)	
Alto	198,72 mm (7,82 pulg.) (WLED/RGBLED de 16 pulg.) 193,59 mm (7,62 pulg.) (WLED FHD de 15,6 pulg.)
Anchura	353,28 mm (13,91 pulg.) (WLED de 16 pulg.) 353,45 mm (13,92 pulg.) (RGBLED de 16 pulg.) 344,16 mm (13,50 pulg.) (WLED de 15,6 pulg.)
Diagonal	406,4 mm (16,00 pulg.)

Visualizar

Resolución máxima	1366 x 768 (WLED) 1920 x (3) x 1080 (RGBLED) 1920 x 1080 (FHD WLED)
Frecuencia de actualización	60 Hz
Ángulo de funcionamiento	0° (cerrado) a 140°
Ángulos de percepción	
Horizontal	±55° (WLED) mínimo ±65° (RGBLED) mínimo ±60° (WLED FHD) mínimo
Vertical	±45° (WLED/RGBLED) mínimo ±50° (WLED FHD) mínimo

Especificaciones básicas

Visualizar

Luminancia (con ETED)

Studio XPS
1640 300 cd/m2 (típico)
 250 cd/m2 (mínimo)
 (WLED/RGBLED)

300 cd/m2 (típico)
270 cd/m2 (mínimo)
(FHD WLED)

Studio XPS
1645/1647 300 cd/m2 (típico)
 250 cd/m2 (mínimo)
 (WLED/RGBLED)

300 cd/m2 (típico)
270 cd/m2 (mínimo)
(FHD WLED)

Visualizar

Separación 0,2588 mm (WLED)
entre píxeles 0,1840 mm (RGBLED)
 0,1792 mm (FHD WLED)

Controles El brillo se puede
 controlar mediante
 accesos directos de
 teclado (consulte la *Guía
tecnológica de Dell* para
 obtener más información).

Teclado (retroiluminado)

Número de 86 (EE.UU. y Canadá),
teclas 87 (Europa); 90 (Japón)

Diseño QWERTY/AZERTY/Panjí

Cámara

Píxel	2 megapíxeles
Resolución de vídeo:	
Studio XPS 1640	320 x 240 ~1600 x 1200 (640 x 480 a 30 fps)
Studio XPS 1645/1647	320 x 240 ~ 1600 x 1200 (1280 x 720 a 30 fps)
Ángulo de visión en diagonal	66°
Resolución de posición X/Y (modo de tabla de gráficos)	240 cpi
Tamaño	
Anchura	Área activa mediante sensor 61,9 mm (2,43 pulg.)
Alto	Rectángulo de 39,04 mm (1,53 pulg.)

Batería

Tipo	“Inteligente” de iones de litio de 6 celdas/9 celdas
Profundidad	52,3 mm (2,06 pulg.) (6/9 celdas)
Alto	21,95 mm (0,86 pulg.) (6 celdas) 41,54 mm (1,63 pulg.) (9 celdas)
Anchura	204,1 mm (8,03 pulg.) (6 celdas) 292,7 mm (11,52 pulg.) (9 celdas)
Peso	0,33 kg (0,7 libras) (6 celdas) 0,48 kg (1,06 libras) (9 celdas)
Voltaje	11,1 V de CC
Tiempo de carga (aproximado)	4 horas (cuando el equipo está apagado)

Especificaciones básicas

Batería

Tiempo de funcionamiento	El tiempo de funcionamiento de la batería depende de las condiciones de funcionamiento y puede disminuir de manera significativa en determinadas condiciones de consumo intenso. consulte la <i>Guía tecnológica de Dell</i> para obtener más información.
Duración (aproximada)	300 ciclos de carga y descarga
Intervalo de temperatura	
Funcionamiento	0° a 35°C (32° a 95°F)
En almacenamiento	-40° a 65°C (-40° a 149°F)
Batería de tipo botón	CR-2032

Adaptador de CA

Voltaje de entrada	100–240 VAC
Intensidad de entrada (máxima)	1,5 A
Frecuencia de entrada	50–60 Hz
Potencia de salida	65 W, 90 W ó 130 W
Intensidad de salida	
65 W	3,34 A (continua)
90 W	4,62 A (continua)
130 W	6,70 A (continua)
Tensión nominal de salida	19,5 V de CC

Adaptador de CA

Dimensiones

65 W

Alto 15 mm (0,59 pulgadas)

Anchura 66 mm (2,6 pulgadas)

Profundidad 127 mm (5,0 pulgadas)

90 W

Alto 16 mm (0,62 pulgadas)

Anchura 70 mm (2,75 pulgadas)

Profundidad 147 mm (5,7 pulgadas)

130 W

Alto 76,2 mm (3,0 pulgadas)

Anchura 25,4 mm (1,0 pulgada)

Profundidad 154,7 mm (6,09 pulgadas)

Adaptador de CA

Peso (sin cable de alimentación de CA)

65 W 0,26 kg (0,6 libras)

90 W 0,345 kg (0,76 libras)

130 W 0,52 kg (1,14 libras)

Intervalo de temperatura

Funcionamiento 0° a 40 °C (32° a 104 °F)

En almacenamiento -40° a 70 °C (-40° a 158 °F)

FísicoAlto 24,09 mm a 33,95 mm
(0,94 a 1,33 pulgadas)

Anchura 384,9 mm (15,15 pulgadas)

Profundidad 254,59 mm (10,02 pulgadas)

Peso (con batería de 6 celdas) Configurable para menos de 2,94 kg (6,5 libras)

Especificaciones básicas

Entorno del equipo

Intervalo de temperatura

Funcionamiento De 0° a 35 °C
(32° a 95 °F)

En almacenamiento De -40° a 65 °C
(-40° a 149 °F)

Humedad relativa (máxima)

Funcionamiento Del 10% al 90%
(sin condensación)

En almacenamiento Del 5% al 95%
(sin condensación)

Vibración máxima (utilizando un espectro de vibración aleatoria que simula el entorno del usuario)

Funcionamiento 0,66 GRMS

En almacenamiento 1,3 GRMS

Entorno del equipo

Impacto máximo (para funcionamiento: medido con Dell Diagnostics en funcionamiento en la unidad de disco duro y un pulso de media onda sinusoidal durante 2 ms; para sin funcionamiento: medido también con los cabezales de la unidad de disco duro en posición de reposo y 2 ms de pulso de media onda sinusoidal)

Funcionamiento 110 G

En almacenamiento 163 G

Altitud (máxima)

Funcionamiento -15,2 a 3048 m
(-50 a 10 000 pies)

En almacenamiento -15,2 a 10 668 m
(-50 a 35 000 pies)

Nivel de contaminación G2 o menos, según se define en la transmitido por el aire ISA-S71.04-1985

Apéndice

Aviso de productos de Macrovision

Este producto incorpora una tecnología de protección del copyright que está protegida por patentes de Estados Unidos y otros derechos de propiedad intelectual pertenecientes a Macrovision Corporation y otros propietarios de derechos. La utilización de la tecnología de protección de copyright debe estar autorizada por Macrovision Corporation y su finalidad es el uso doméstico y otros tipos de visualización con carácter limitado, a menos que Macrovision Corporation lo autorice expresamente. Se prohíbe la ingeniería inversa y el desensamblaje.

Índice

A

adaptador de CA

tamaño y peso **71**

asistencia técnica **53**

ayuda

obtención de asistencia y soporte **52**

C

CD, reproducción y creación **28**

centro de soporte técnico de Dell **37**

cómo ponerse en contacto con Dell **59**

compatibilidad de memoria **63**

Conector DisplayPort **21**

conexión

a Internet **9**

conexión a Internet **9**

conexión de red

ajuste **32**

conexión de red inalámbrica **10**

configuración, antes de comenzar **5**

Configuración de Windows

asistente para compatibilidad
de programas **35**

configuración **8**

conjunto de chips **63**

controladores y descargas **61**

D

daños, evitarlos **5**

DellConnect **53**

Dell Diagnostics **41**

devoluciones en garantía **56**

direcciones de correo electrónico
 para soporte técnico **54**
direcciones de correo electrónico
de asistencia **54**
disco de recuperación del sistema **8**
discos
 expulsar **26**
 uso **26**
DVD, reproducción y creación **28**

E

envío de productos
 para devolución o reparación **56**
equipo, configuración **5**
especificaciones **62**
estado del pedido **55**

F

flujo de aire, dejar **5**
funciones de software **28**

I

Indicadores luminosos de estado
del dispositivo **14**
inicio de sesión en FTP, anónimo **54**
ISP
 proveedor de servicios de Internet **9**

L

lista de verificación de diagnósticos **58**
localización de más información **60**

M

mensajes del sistema **38**
mis descargas de dell **38**

P

posibilidades del equipo **28**
problemas, solución **31**
problemas de energía, solución **33**

Índice

problemas de hardware

 diagnosticar **40**

problemas de software **34**

procesador **62**

productos

 información y compra **55**

R

reconocimiento facial **22**

recursos, localizar más **60**

red de cable

 cable de red, conexión **6**

regletas de alimentación, uso **6**

restauración factory image **50**

S

servicio al cliente **53**

sitios de asistencia

 en todo el mundo **54**

solucionador de problemas de hardware **40**

solución de problemas **31**

T

Tecnología inalámbrica Bluetooth **14**

U

unidad de disco

 tamaños de disco admitidos **26**

USB PowerShare **18**

V

ventilación, asegurar **5**



Impreso en los EE.UU.

www.dell.com | support.dell.com



05N08XA00